

# Themenheimabend KNOTEN und BÜNDE

## Weberknoten

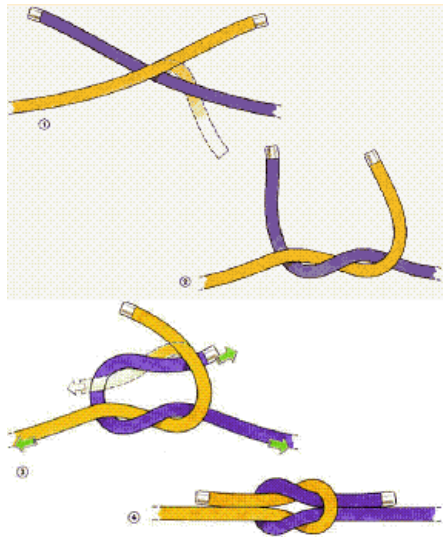

Der Weberknoten wird verwendet, um zwei Seile zu verbinden.

## Gekreuzter Weberknoten

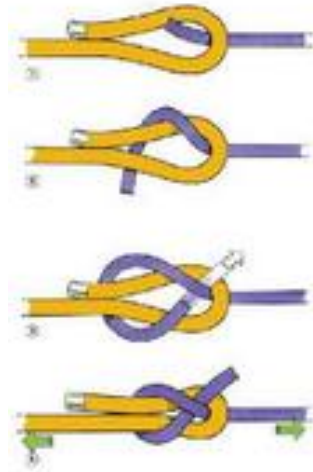

Der gekreuzte Weberknoten wird gewöhnlich benutzt um zwei Enden unterschiedlicher Dicke zu verbinden

## Fischerknoten



Der Fischerknoten wird verwendet, um zwei Seile zu verbinden. Z.B. am Pfadihut, bei der Angelschnur,...

## Zimmermannsklink

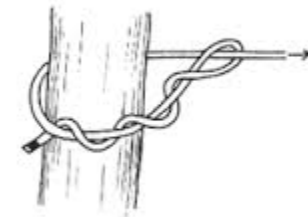

Unter Last zieht sich der Knoten zu und hält die Last durch die nun wirkende Seilreibung. Der Knoten hält nur auf Zug, er löst sich wenn die Last abgelegt wird.

# Themenheimabend KNOTEN und BÜNDE

## Achterschlinge

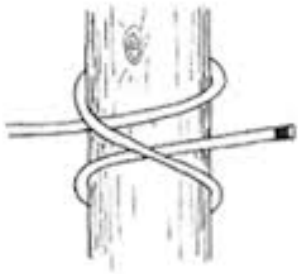

Die Achterschlinge, auch Mastwurf oder Webeleinstek genannt, ist eine zulaufende Schlinge. Sie hält gut, auch wenn der Zug ungleichmässig auf die Seilenden verteilt ist

## Kreuzbund

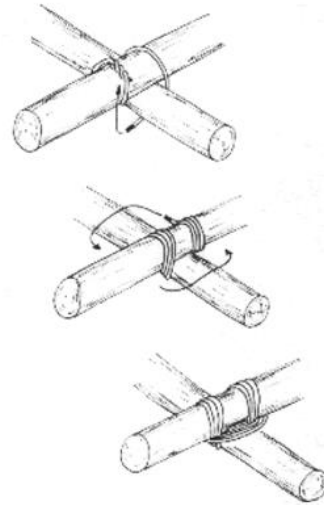

Dieser Bund wird vor allem zur Verbindung von zwei Kanthölzern verwendet, oder wenn die Stangen in einem rechten Winkel verbunden werden sollen

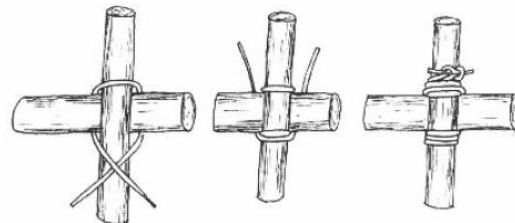

## Dreibeinbund

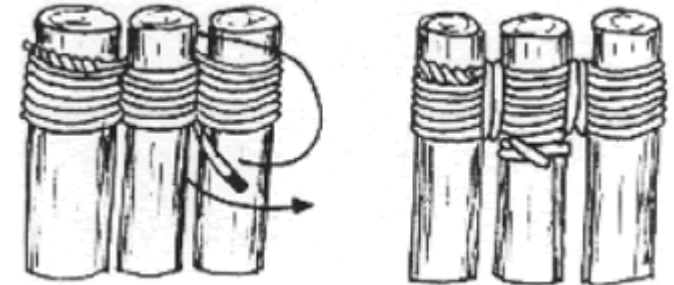

Mit Hilfe dieses Bundes lassen sich leicht 3 Stangen zu einem Dreibein zum Kochen oder für ein Zeltgestänge verbinden